

HOLDBARHED TAKKET VÆRE ENKELHED

Det funktionelle, robuste udseende af vores Højtryks-trailerpack karakteriserer vores tilgang til teknologi og den måde Trailerpack er konstrueret. Mecleans vision om, at teknologi skal være praktisk, og at kun funktionalitet, pålidelighed og god, hurtig service er vigtige, resulterer i en Trailerpack, som meget tydeligt afspejler det professionelle og pragmatiske syn på teknologi.

Meclean® udvælger konsekvent de bedste komponenter og ved bedre end nogen anden, at unødvendig elektronik ikke tilføjer noget. Meclean® vælger gennemprøvet, mekanisk teknologi.

EKSPERTER I TILPASSEDE LØSNINGER

En Trailerpack kan tilpasses kundens specifikke ønsker. De forskellige versioner, den omfattende liste over muligheder og den modulære opbygning sammen med vores tekniske ekspertise, gør det muligt for os at fokusere fuldt ud på slutbrugerens ønsker

En Trailerpack passer altid

Den modulære opsætning med forskellige vandtanke og slangeruller efter eget valg gør det muligt at montere en TRAILERPACK i/på ethvert erhvervskøretøj, trailer eller pick-up truck.

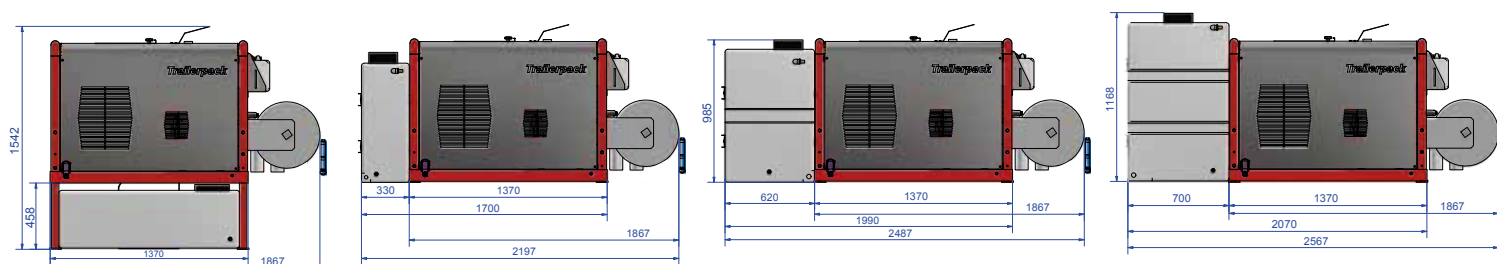

FORSKELLIGE RENGØRINGSTEKNIKKER SAMMENLIGNET:

Traditionel (hed)vand højtryksrensning, AquaPLUS® og SteamPLUS®

TEKNISK SAMMENLIGNING	VAND (<100 °C)	AquaPLUS®	SteamPLUS®
Vand	100% vand	90% vand	10% vand
Damp	-	10% damp	90% damp
Temperatur (max)	102 °C	110 °C	150 °C
Driftstryk	0 - 500 bar	0 - 500 bar	0 - 250 bar

*afhængig af model

MULTI-BRÆNDSTOF

emissionsfordele sammenlignet med diesel

	HVO100
Fossil-fri	100%
CO	-24%
CO ₂	-90%
NO _x	-9%
Emission af sod/partikler	-33%

IN-HOUSE UDVIKLING

Alle Trailerpack er udviklet in-house: fra den første idé rammer tegnebrættet til de bliver samlet på eget værksted.

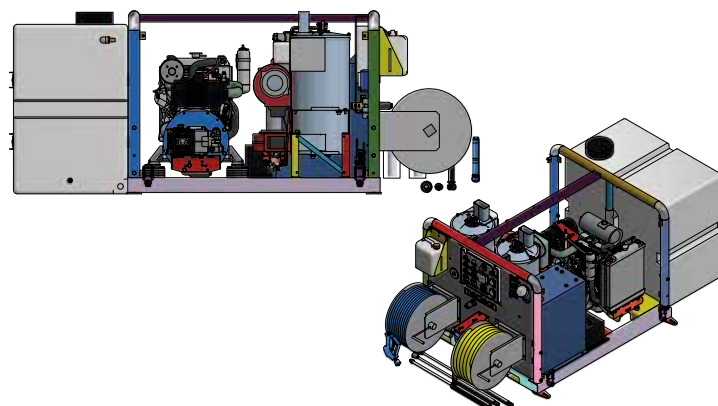

100% FOSSILFRI / MULTIBRÆNDSTOF

Motor og varmeveksler(e) er velegnet til nye miljøvenlige brændstoffer som fossilfri HVO100/XTL, NESTE, biodiesel (B100), Aspen-diesel, GTL, HVO20, HVO50 osv, men en Trailerjet kører også perfekt på almindelig dieselolie.



	TP 200/15	TP 200/21	TP 200/30	
Arbejdstryk	200 bar	200 bar	200 bar	
Vandmængde	15 ltr./min.	21 ltr./min.	30 ltr./min.	
Motor kraft	6,6 kW	10,2 kW	16,4 kW	
Multibrændstof (motor + varmeveksler)	✓	✓	✓	
Motor rating	Trin 5	Trin 5	Trin 5 • Niveau 4	
Max. vandtemperatur	102 °C	102 °C	102 °C	
Brændstofkapacitet	80 ltr.	80 ltr.	80 ltr.	
Dimensioner enhed uden tilvalg	----- (L)1370 x (B)1300 x (H)993 mm. -----			
Vægt enhed uden tilvalg	± 300 kg.	± 420 kg.	± 430 kg.	
Vandtank 200 / 460 / 500 / 800 ltr.	muligt	muligt	muligt	
RS slangerulle 25 m. (LT) + 45 m. (HT)	muligt	muligt	muligt	
RS (rustfri stål) cover	muligt	muligt	muligt	
SteamPLUS	-	muligt *	-	
AquaPLUS	-	muligt	-	
WeedPLUS	muligt	muligt	muligt	

	TP 300/15	TP 350/18	TP 500/15	TPE 250/15
Arbejdstryk	300 bar	350 bar	500 bar	250 bar
Vandmængde	15 ltr./min.	18 ltr./min.	15 ltr./min.	15 ltr./min.
Motor kraft	10,2 kW	16,4 kW	16,4 kW	15 kW
Multibrændstof (motor + varmeveksler)	✓	✓	✓	✓
Motor rating	Trin 5	Trin 5 • Niveau 4	Trin 5 • Niveau 4	Trin 5 • Niveau 4
Batteri	-	-	-	✓
Max. vandtemperatur	102 °C	102 °C	102 °C	102 °C
Brændstofkapacitet	80 ltr.	80 ltr.	80 ltr.	80 ltr.
Dimensioner enhed uden tilvalg	----- (L)1370 x (B)1300 x (H)993 mm -----			
Vægt enhed uden tilvalg	± 430 kg.	± 430 kg.	± 430 kg.	± 500 kg.
Vandtank 200 / 460 / 500 / 800 ltr.	muligt	muligt	muligt	muligt
RS slangerulle 25 m. (LT) + 45 m. (HT)	muligt	muligt	muligt	muligt
RS (rustfri stål) cover	muligt	muligt	muligt	muligt
SteamPLUS	-	muligt	muligt	muligt (DUO version tilgængelig)
AquaPLUS	-	muligt	muligt	muligt
WeedPLUS	muligt	muligt	muligt	muligt

* Model TP 200/21 giver op til 200 bar arbejdsstryk med SteamPLUS®

Kontakt os for fuld liste af muligheder.

Garanti

- 2 år (i kombination med serviceaftale)
- 10 år på højtryks-pumpe hoved

Demonstration?

Vil du se en Trailerjet i fuld aktion? Kontakt os for nærmere aftale.

Hurtig og professionel service...

Med servicelokationer over hele Europa og teknikere over hele verden er vi i stand til at garantere en responstid på max. 24 timer overalt. I langt de fleste tilfælde kan servicebehovet løses inden for et par timer og ofte enten over telefon eller på stedet.

eco2clean
we care about nature

Eco2clean ApS • Tlf. 72 30 11 50 • info@eco2clean.dk • www.eco2clean.dk



meclean
functional cleaning power

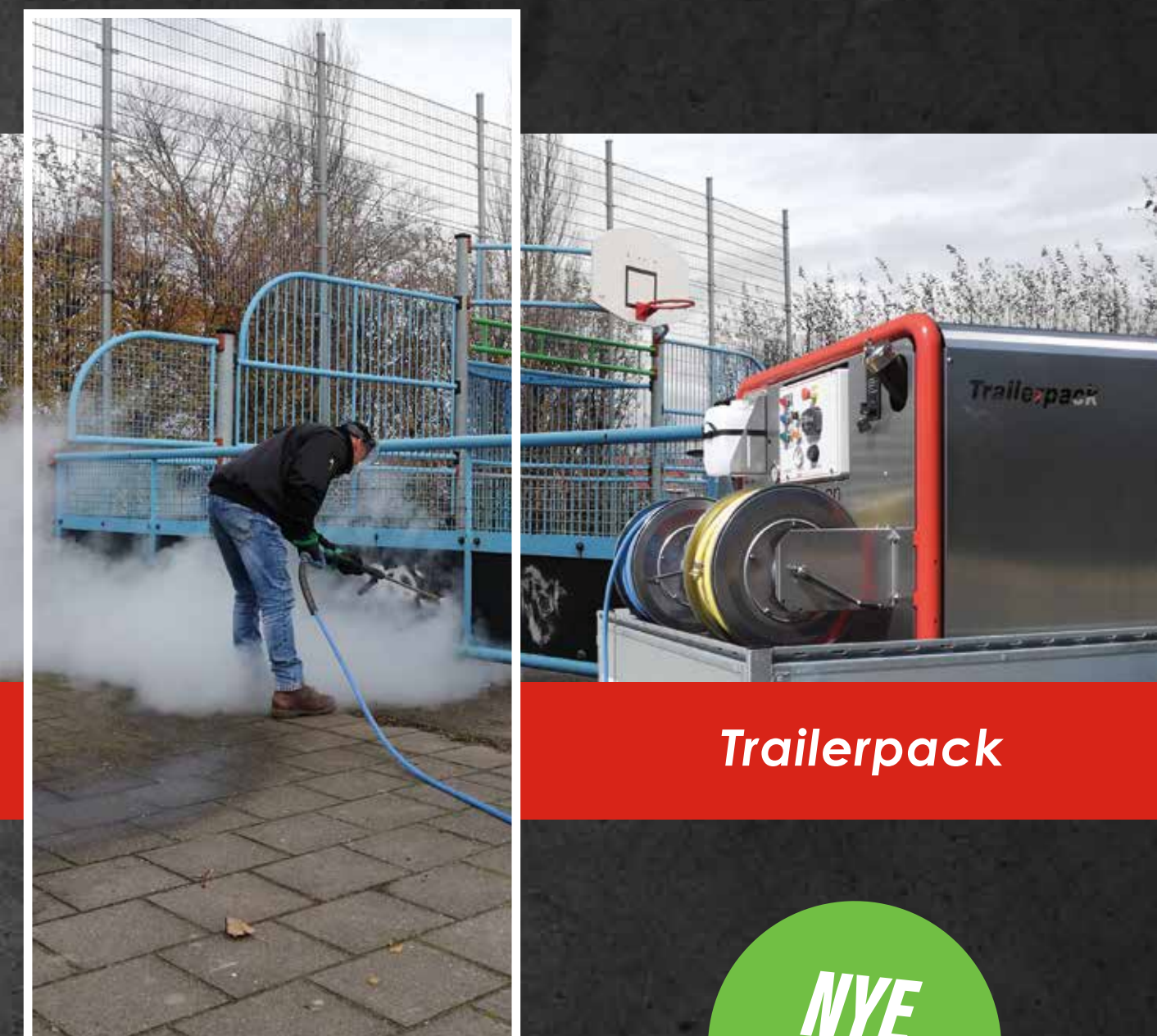

Trailerpack

NYE modeller

URBAN CLEANING LINE

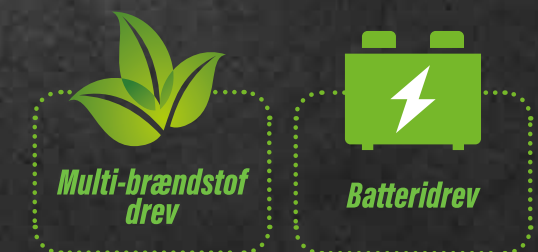

Kraftige indbyggede eller overflademonterede højtryksrensere

Trailerpack

gennemprøvet mekanisk teknik

uden unødvendig elektronik

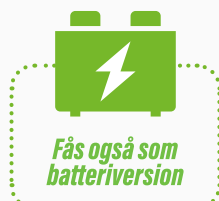

TRAILERPACK 250/15 ELEKTRISK DRIVE, SAMME YDELSE SOM DE TRADITIONELLE (FORBRÆNDINGSMOTOR) TRAILERPACK!

Den elektriske Trailerpack 250/15 er også udviklet efter den velkendte meclean®-filosofi. Meclean® vælger konsekvent solid funktionel teknologi og de bedste komponenter. Dette resulterer i en pålidelig maskine, der kan bruges en hel arbejdsdag uden at skulle genoplades mellem arbejdet.

ENERGIEFFEKTIV DRIFT OG LITHIUM LiFePO4-BATTERI

Højtrykspumpen i Trailerpack 250/15 drives af en ny type elmotor (PMS-IPM) med en virkningsgrad på 97 %, hvilket er mindst 10 % mere effektivt end almindelige elmotorer. Lithium LiFePO4-batterierne af høj kvalitet er eksplosionssikre, har en længere levetid (op til 4.000 opladningscyklusser), skal ikke lades helt op før brug og er yderligere kendetegnet ved deres høje energitæthed og relativt lave vægt.

SteamPLUS®

SteamPLUS® er patenteret af meclean® teknologi som består af et balanceret mix med 90% damp, 10% vand, og en stabil temperatur på 150 °C og dette i kombination med justerbart arbejdstryk op til 250 bar.

SteamPLUS® tændes og slukkes nemt på betjeningspanelet med en knap.

Med en ekstra damp / varmeveksler produceres 17.000 liter damp. Denne enorme mængde damp skaber en "termoshock"-effekt, der får skidt-partiklerne til at løse sig uden at beskadige overfladen. Damptrykket (justerbart op til 250 bar) giver den arbejds hastighed, der er nødvendig på store genstande / bygninger. SteamPLUS® bruges og anbefales af virksomheder, der er specialiserede i facaderensning af monumentale bygninger.

SteamPLUS® - hvor og hvornår ?

- ✓ Når kemikalier skal undgås og overfladen er skrøbelig/modtagelig for skader
- ✓ SteamPLUS® er - i modsætning til AquaPLUS® - velegnet til skadesfølsomme overflader såsom facader med mindre stærke fuger, monumentale bygninger, sandstenggenstande, trægenstande osv.
- ✓ SteamPLUS® fjerner graffiti, maling, tygggegummi, luftforurening, alger og mos, svampe, olie og harpiks, klæbende lag, vejmarkeringer osv. Uden brug af kemikalier
- ✓ Desinfektion og lugtkontrol takket være den høje dampprocent

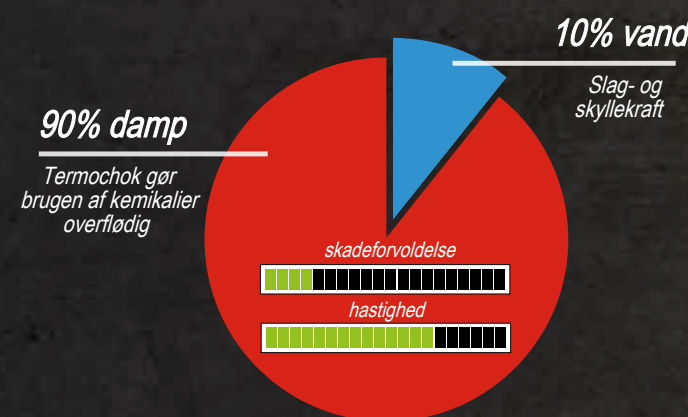

AquaPLUS®

AquaPLUS® er en blanding af 90% vand og 10% damp, der kommer ud af lansen ved en stabiliseret temperatur på 110°C og et justerbart tryk op til 350 bar.

AquaPLUS® kan let tændes med en knap på betjeningspanelet.*

*AquaPLUS® er kun muligt i kombination med SteamPLUS®

AquaPLUS® er en rengøringsfunktion der ligger mellem traditionelt hedvandsrensning og SteamPLUS®. Den afbalancerede blanding af overophedet vand og damp drager fordel af begge nævnte funktioner. Vandet giver slagkraft og skyllekraft, og den forholdsvis lave dampmængde skaber stadig en begrænset termoshock-effekt, så ingen kemikalier er nødvendige for perfekte rengøringsresultater.

AquaPLUS® – hvor og hvornår ?

- ✓ Når kemikalier skal undgås og overfladen ikke er modtagelig for skader
- ✓ AquaPLUS® renser i nogle tilfælde med en højere hastighed end SteamPLUS®, fordi vandprocenten er højere. Imidlertid forårsager den høje vandprocent også mere skade på overfladen sammenlignet med SteamPLUS®
- ✓ AquaPLUS® er velegnet til industriel rengøring og fjerner graffiti, maling, atmosfærisk forurening, harpiks, limlag, vejmarkeringer osv. uden brug af kemikalier

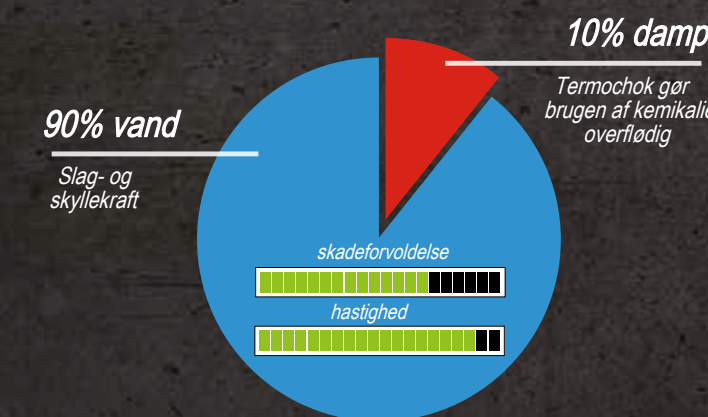

Facaderensning: uden kemikalier og skader



Fjernelse af tygggegummi: på mindre end 2 sekunder (2.000 - 3.000 stykker i timen)



Facaderensning



Graffiti-fjernelse: uden kemikalier

WeedPLUS®

WeedPLUS® er en ukrudtsbekæmpelsesfunktion med varmt vand. WeedPLUS® arbejder med rent vand uden behov for pesticider.

Ved at overophede ukrudtsplanteproteinnekoagulerer og tilstopper cellerne, hvilket fører tileffektiv og miljøvenlig ukrudtsbekæmpelse.

WeedPLUS® tændes og slukkes nemt på betjeningspanelet med en knap.

Bekæmpelse af ukrudt med WeedPLUS® er muligt overalt. Med brusehovedet og dyseboom på hjul er det muligt at arbejde ekstremt selektivt uden at gøre skade på de omkringstående planter.

Da påførselshastigheden er op til 30% hurtigere end andre alternativer inden for ukrudtsbekæmpelse og der kræves op til 60% færre behandlinger, er WeedPLUS® også økonomisk det bedste valg. Med WeedPLUS® kan der dækkes op til 2.000m² per time.

Bevist at være mest effektiv

- ✓ Kun 4 behandlinger pr. år (sammenlignet med 8 behandlinger med afbrænding)
- ✓ Væsentligt lavere ukrudtsprocent gennem året (sammenlignet med alle andre metoder)

Bekæmpelsen af ukrudt med varmt vand er blevet udført af Københavns Universitet (Prof. P. Kristoffersen) Og er bevist klart det mest effektive alternativ indenfor ukrudtsbekæmpelse. (Se diagram):

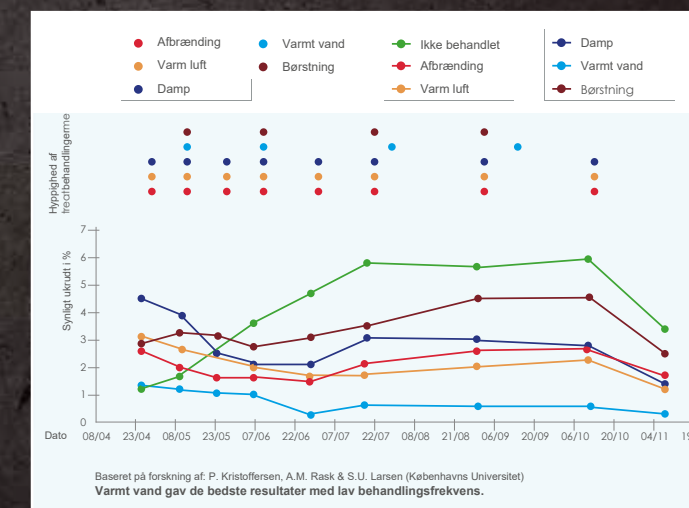

Ukrudt på fortovet



Ukrudt på fortovet 2 - 5 dage efter behandling



meclean® er medlem af SIR (Stichting Industriële Reiniging). Hvis det ønskes, kan en Trailerpack leveres med SIR certificering.



SteamPLUS® og AquaPLUS® overholder alle gældende love og regler såsom CE og PED (direktivet om trykbærende udstyr) og er sikre for brugerne i henhold til reglerne i loven om arbejdsforhold.